

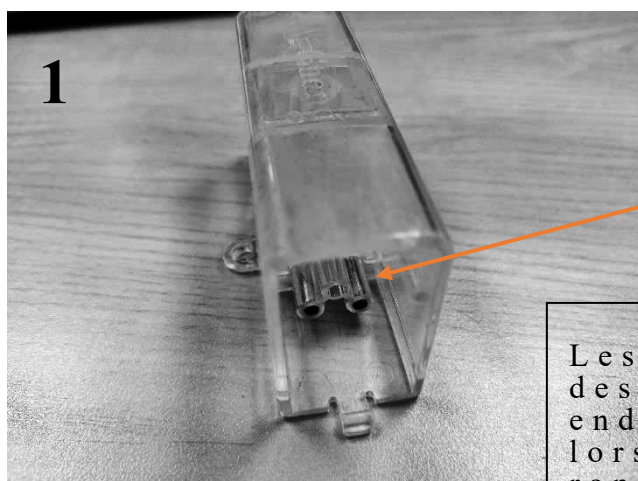

SP777705
HEXALUX PRO

ATTENTION! ! !



L'image 1 montre à quoi sont censés ressembler les connecteurs en cuivre.

Les images 2 et 3 montrent des connecteurs en cuivre endommagés, ce qui se produit lorsque les unités sont rapprochées avec une force excessive.

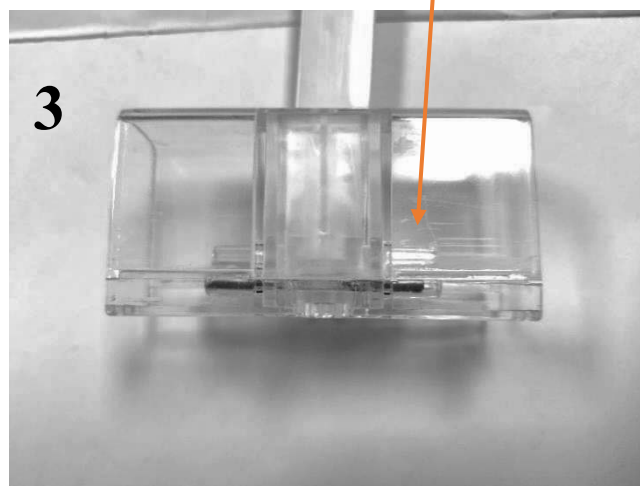
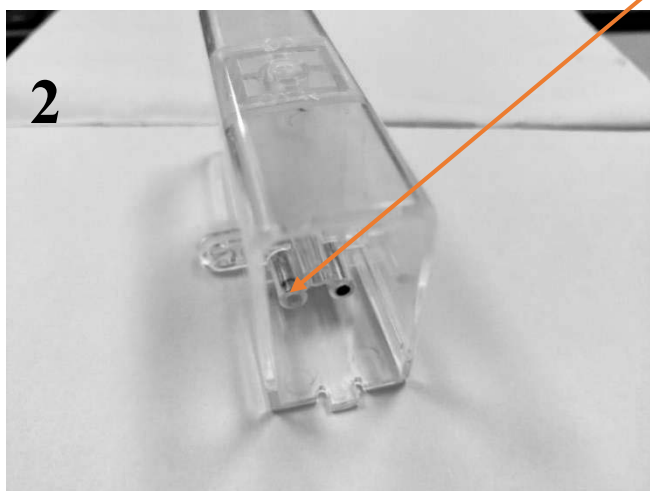

Si deux unités ne semblent pas s'emboîter facilement, vérifiez que les connecteurs sont correctement alignés ou essayez d'utiliser une autre lampe. Ne forcez pas la connexion. Testez l'ensemble du luminaire avec un multimètre avant de le brancher à une source électrique et avant de le monter au plafond.

**Il est recommandé
de lire ceci entièrement avant
d'assembler le produit.**

Sommaire

1. Croquis de conception
2. Listes des pièces
3. Données techniques
4. Instruction d'assemblage
5. Circuit
6. Instruction de montage

1- Croquis de conception

(Veuillez lire attentivement le « schéma de circuit » avant l'assemblage)

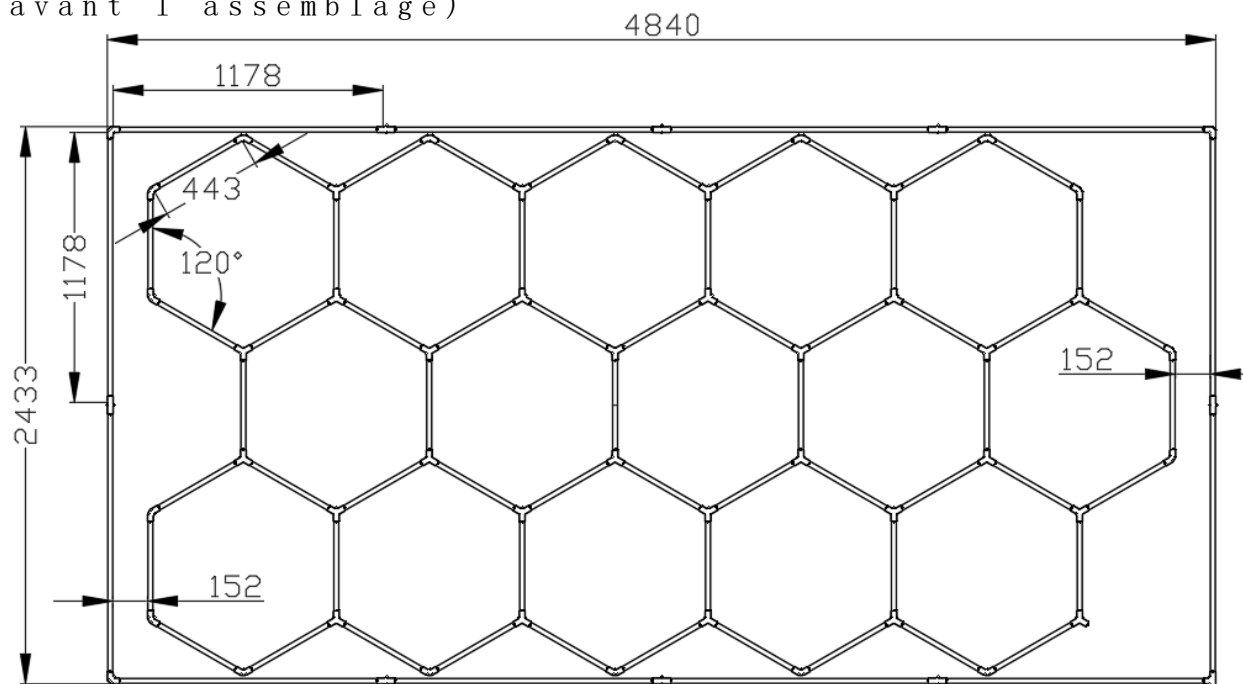

No.	NOM	SPECIFICATION	QTY	Unit	PIC
1	tube	Size: 440*20mm Power: 6w	60	pieces	
2	tube	Size: 1185*20mm Power: 16w	12	pieces	
3	connecteur	90° 2-voie BLANC	3	pieces	
4	connecteur	180° 2-voie BLANC	8	pieces	
5	connecteur	T-shaped 3-voie BLANC	1	pieces	
6	connecteur	120° 2-voie BLANC	17	pieces	
7	connecteur	120° Y connect BLANC	29	pieces	
8	cable	1-fin	2	pieces	
9	installation instruction	-	1	pieces	

2- Liste des pièces

A fournir par les acheteurs

No.	NOM	SPECIFICATION	QTY.	Unit	PIC
1	Fils	≥1.5mm ² pour cablage	5-15	m	

3- Données techniques

Tension	AC220V
Power	552W
Current	5A
Largeur	20mm
Lumière Flux	110-120lm/w
CRI.	>90
CCT.	6500K (Blanc)
Materiel	Aluminium+PVC cover

4- Instruction d'assemblage

1. Placez toutes les lampes et connecteurs au sol (comme sur l'image suivante).
Lampes de 1,2 m pour le contour, lampes de 0,44 m pour la structure interne

Positionnez les différents connecteurs comme le montre l'image suivante :

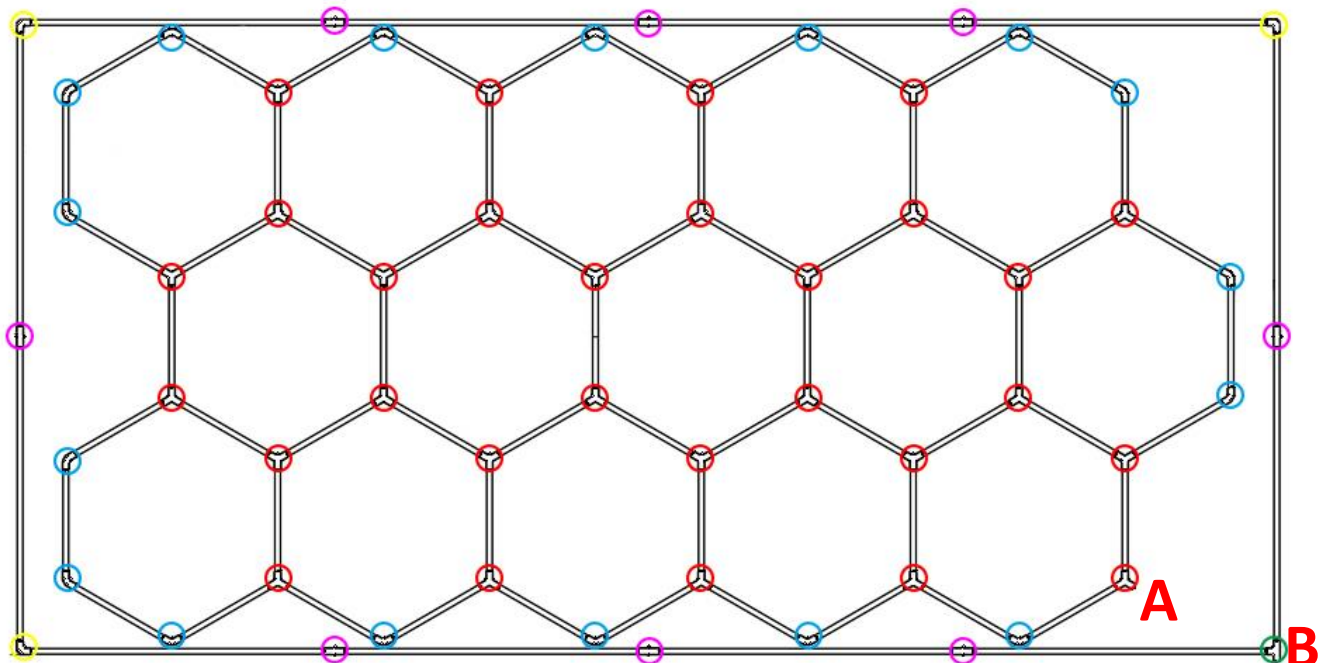

Rose **O** pour 180° / 2 voies de connexion



Jaune **O** en forme de L / 2 voies de connexion



Bleu **O** pour 120° / 2 voies de connexion



Rouge **O** en forme de Y / 3 voies de connexion



Vert **O** forme de T / 3 voies de connexion

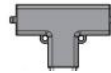

2. Connectez les tubes - Prudence pour connecter les tubes où le cuivre des connecteurs serait endommagé ou le cuivre pourrait être endommagé

3 voies de connexion

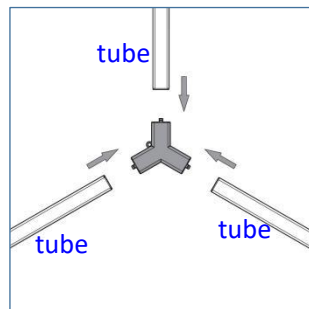

2 voies de connexion:

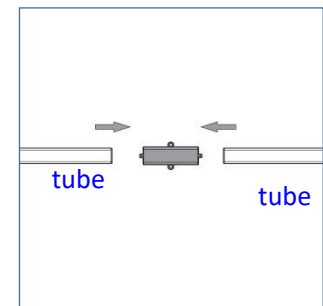
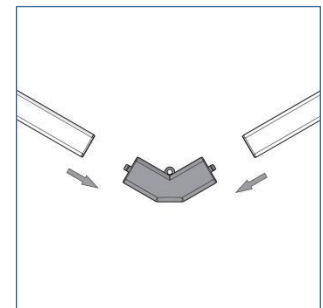
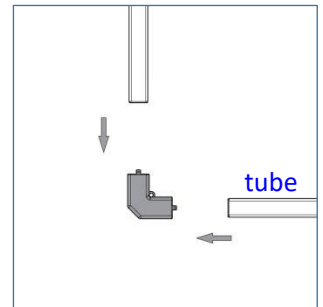

connexion au point A:
Voir schéma sur page précédente

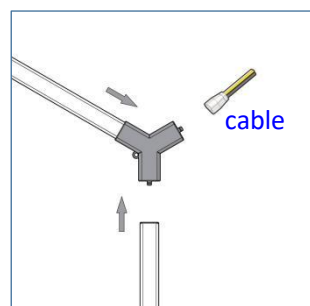

connexion au point B:
Voir schéma sur page précédente

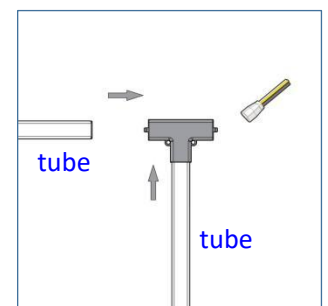

5- Circuit

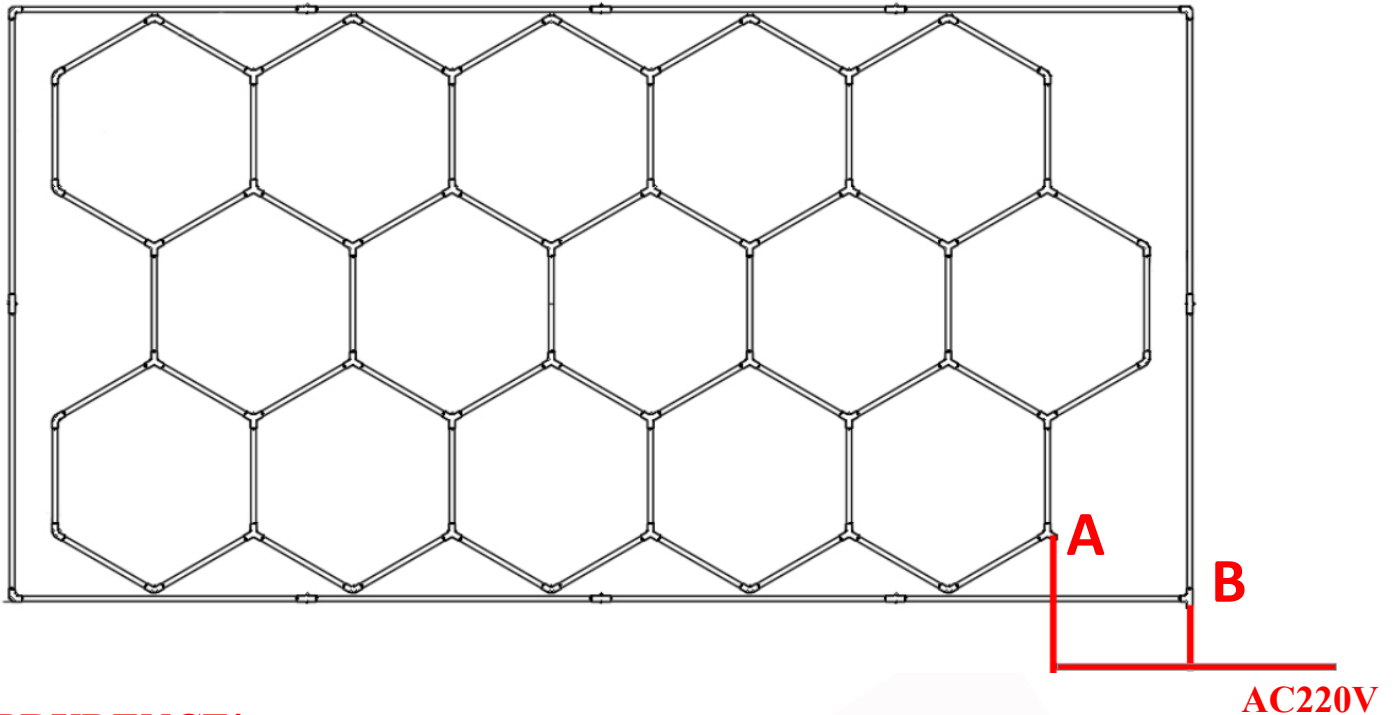

PRUDENCE!

1. A propos des cables:

FIL ROUGE——Ligne sous tension

FIL BLEU——Ligne nulle

FIL JAUNE——Ligne terre



2. Il n'y a que 2 points de connexion par câble de toute la structure, en parallèle connectez les 2 câbles et le câblage à AC220V

3. TEST AVANT LA FIXATION AU PLAFOND.

4. Veuillez l'installer par un électricien professionnel.

6 -Instruction de montage

Comment le fixer au plafond?

A Plafond en grille

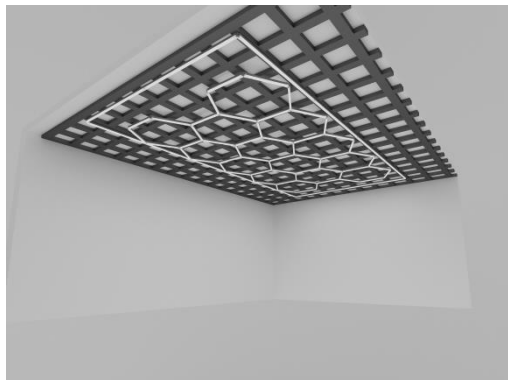

Attachez-le avec des rubans

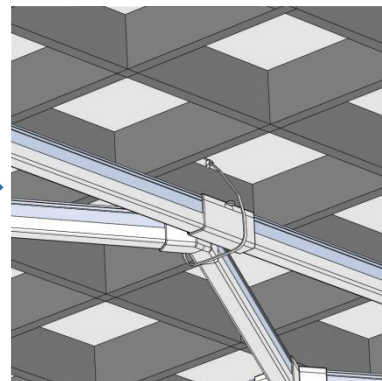

B Plafond plat

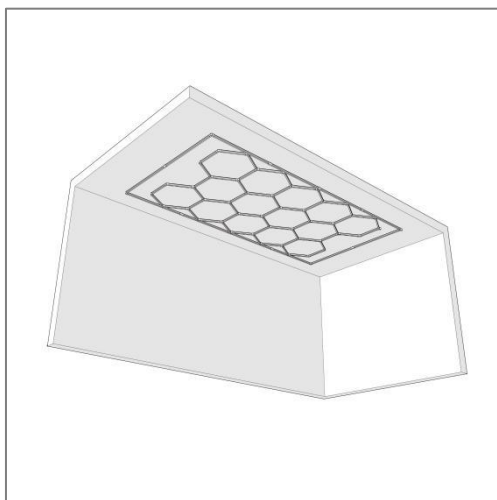

Visser le connecteur
directement sur le
plafond

